



2010

ma®
mah

münchener autostoff handel GmbH

Isarstr. 1, D-82065 Baierbrunn

Tel. +49 (0) 89 74 482 482

Fax +49 (0) 89 74 482 483

eMail: service@mah.de Internet: www.mah.de

INHALTSVERZEICHNIS

Bezeichnung	Bezeichnung	Bezeichnung
Abstandsgewirke.....16	Karosseriepappe16	Ringstecker3
Antirutschmatten11	Keder.....11/25	Rollschnallen19
Astraglas.....1	Kerbschnittzange3	Rundringe.....19
Aufblasbare Rückenstütze3	Klammern17	Schaumstoffe16
Aufrollkappen22	Klebeband25	Schaumstoffsäge u. Zubehör.....24
Aufrollriemen21	Kleber6/7	Scheibenkeder für DB25
Baumwollschrägtuch.....9	Klebe-Sparbehälter3	Scheibenreiniger.....8
Biese11/25	Klemmschnallen20	Scheren5
Bleistifte.....5	Klettbänder.....10	Schieber13
Desinfektionsspray8	Klimastoffe16	Schimmelschutz8
Dichtungsmittel8	Klippverschußleiste25	Schlauchbänder11
Doppelkeder25	Krampen.....19	Schlaufen für Rollschnallen.....19
Doppelseitiges Klebeband25	Kunstleder-Einfaßband.....9	Schlitzösen12
Doppelschieber13	Kunstleder-Reiniger.....8	Schnallkappen.....22
Drehverschlüsse.....12	Kunststoff-Einlegeschnur11	Schnallriemen.....21
Drehverschlüsse für Ovalösen19	Kunststoff-Keder (Biese)11/25	Schneidmesser.....5
Druckknöpfe4	Kunststoff-Planseile11	Schrägband9
Druckknöpfe-Werkzeuge.....4	Kunststoffverschußschnallen20	Schukra-Lehne29
Druckluftnagler Prebena.....17	Leder26	Schweissgerät.....15
Duo Fast Klammern17	Lederpflegemittel.....8	Sicherheitsgurt9
Durable Dot4	Locheisen24	Silberminen5
Einfachschieber13	Lordosenstütze.....3	Silikoneinlagen3
Einfassbänder9/25	Mikrofaserstoff.....26	Simplexhaken.....19
Einlegeschnur11	Minax Verschlüsse20	Sitzheizung für Motorrad.....23
Esco Klammern.....17	Moosgummi11	Sitzheizung für PKW22/23
Etikettierpistole.....5	Nadeln3	Sitzkern15
Expanderseil.....11/16	Nähgarne.....18	Sonnenland-Einfaßband.....25
Fäden18	Nahtdichter (Nahtschutz)8	Spiralhaken.....16
Fertigplanen16	Nieten5	Spitzer5
Filze15	Nietunterlagen19	Spiegelband25
Fix Verschlüsse20	Nitro Tape25	Sprühkleber6
Flauschband.....10	Noppenzuschnitte16	Stanzen24
Fleckenwasser.....8	Nylonhaken für Gummibänder10	Steckstrippen21
Foldbackklammern.....3	Ösen12	Strippen21
Folie1	Patentfedern.....25	Sublimierkreide.....5
Glasschreiber5	Peel-Off-Stift5	Suzuki Reißverschluß14
Gummibänder10	Pilzkopfband.....10	Tapeziernadeln mit Plastikkopf3
Gummikosplatten16	Planhaken.....19	Tenax Knöpfe2
Gummimatten.....11	Planseil11	Teppich-Druckknöpfe.....4
Gummimilch6	Polsterklammern3	Teppich-Einfaßbänder9
Gummiseil10	Polsterklammernzange.....3	Verdünner für Kleber7
Gurte9	Polsterklammern-	Vorsteckstrippen21
Gurtverschlüsse20	Entfernungszange3	Vorzeltkeder.....25
Haftband.....10	Polstermaterial15	VW-Strippen21
Haken für Gummiband.....3	Polsternadeln3	Werkzeuge für Drehverschlüsse.....24
Halbrundringe.....19	Polyesterschnur.....10	Werkzeug für Durable Dot.....4
Handtacker.....17	Prebena Klammern.....17	Werkzeug für Planösen24
Heftklammern.....17	PVC-Folie1	Zollband22
Heftpistole17	PVC-Glas.....1	Zollseile11
Heißluftschweißgerät.....15	PVC-Schreiber.....5	Zollverschlußriemen22
Hobel5	Reiniger8	
Hohlrieten5	Reißverschlüsse13/14	
Imprägniermittel8	Riemen für Lkw Planen21/22	
Jute Vlies.....16	Riemenkrampen19	
Kantenschutz25	Riemenösen12	
	Ringe19	

PVC-GLAS / ASTRAGLAS

für Cabrioverdeck-Scheiben
glasklar, doppelseitig poliert, nicht brennbar, nähbar
Bauartgenehmigung D 31

	Artikel-Nr.	Tafelgröße mm	Stärke mm
transparent: <div style="text-align: center;"> Seitenscheibe für R 129 Heckscheibe für R 129 </div>	* 125 x 205	1730 x 737	0,5
	* 125 x 275	1730 x 737	0,75
	* 125 x 200	1370 x 609	1,0
	* 125 x 150	1570 x 737	1,5
	* 125 x 277	1370 x 609	1,25
	* 125 x 308	2794 x 1372	0,75
	* 125 x 310	2794 x 1372	1,0
grün:	* 126 x 1	1370 x 609	1,0
transparent: kratzfest	* 131 x 3	1370 x 698	1,0

* besonders klare und verzerrungsfreie Qualität für hochwertige Cabrios

PVC-FOLIE

glasklar, UV-geschützt (400 Stunden), nähbar, schweißbar
hitzebeständig + 50° C, kältebeständig - 25° C







Artikel-Nr.	Breite	Stärke	Verpackungseinheit	lieferbare Härten
81 x 10	137 cm	0,10 mm	100 m	68
81 x 30	137 cm	0,30 mm	50 m	68
81 x 40	137 cm	0,40 mm	50 m	68
81 x 50	137 cm	0,50 mm	50 m	68
81 x 55	137 cm	0,50 mm	30 m	68
81 x 70	137 cm	0,75 mm	20 m	68
81 x 75	137 cm	0,75 mm	30 m	68
81 x 78	150 cm	0,75 mm	30 m	68
81 x 100	137 cm	1,00 mm	30 m	68
<i>feuerhemmend</i>				
81 x 31	137 cm	0,30 mm	50 m	68
81 x 41	137 cm	0,40 mm	50 m	68
81 x 51	137 cm	0,50 mm	50 m	68
81 x 76	137 cm	0,75 mm	30 m	68
<i>braun getönt</i>				
81 x 501	137 cm	0,50 mm	50 m	68

auf Anfrage auch 150 cm Breite lieferbar

* nur Rollenabnahme
kein Anschnitt

TENAX-KNÖPFE

mit großem Knopf Ø 15 mm

 573 x 48 573 x 49 573 x 50	 12 mm 16 mm 573 x 510 573 x 54 573 x 52 573 x 84 573 x 516	 573 x 53	 10 mm 573 x 61	 573 x 81 573 x 82		
Artikel-Nr.	Artikelbezeichnung					
573 x 47 573 x 48 573 x 49 573 x 50 573 x 510 573 x 516 573 x 52 573 x 53 573 x 54 573 x 61 573 x 81 573 x 82 573 x 80 573 x 84 573 x 85	<p>Tenax-Oberteil schwarz messing verchromt für Golf III Cabrio</p> <p>Tenax-Oberteil schwarz messing verchromt für Porsche</p> <p>Tenax-Oberteil messing verchromt</p> <p>Tenax-Oberteil messing vernickelt</p> <p>Tenax-Unterteil messing / Edelstahl 12 mm</p> <p>Tenax-Unterteil messing / Edelstahl 16 mm</p> <p>Tenax-Unterteil messing / Stahl verchromt 12 mm</p> <p>Tenax-Unterteil messing vernickelt mit 2 Anschraublöchern</p> <p>Tenax-Unterteil messing / Stahl schwarz verchromt 16 mm*</p> <p>Tenax-Unterteil messing vernickelt Gewindeschraube mit Mutter</p> <p>Tenax-Unterteil messing vernickelt Stoffschraube für Stoff bis 1,8 mm</p> <p>Tenax-Unterteil messing brüniert</p> <p>Tenax-Schlüssel mit Holz Griff</p> <p>Tenax-Unterteil messing / Edelstahl verchromt 16 mm</p> <p>Tenax-Oberteil kleiner Kopf messing verchromt</p>				 573 x 47	 573 x 85

TENAX-KNÖPFE

messing vernickelt mit kleinem Knopf
 Ø 13 mm
 (englische Produktion)

 573 x 1	 573 x 5	 14 mm 573 x 7	 10 mm 573 x 8	
Artikel-Nr.	Artikelbezeichnung			
573 x 1 573 x 5 573 x 7 573 x 8	<p>Tenax-Oberteil 2-teilig für Stoff und Zugknopf *</p> <p>Tenax-Unterteil 2-teilig</p> <p>Tenax-Unterteil mit selbstschneidender Schraube</p> <p>Tenax-Unterteil 2-teilig mit Schraube und Mutter M4</p>			

***Auf Anfrage**

KLEINMATERIAL



Polsterklammern

Eisen verkupfert
25 mm
Art.-Nr. 558 x 40
VP Einheit
1.000 St.



Polsterklammern

Eisen verkupfert
20 mm
Art.-Nr. 558 x 36
VP Einheit
1.000 u. 5.000 St.



Foldback-Klammern

32 mm Art.-Nr. 558 x 43
19 mm Art.-Nr. 558 x 44
51 mm Art.-Nr. 558 x 45

VP Einheit 12 St..
VP Einheit 1000 verzinkt *



Haken für Gummiband

20 mm Eisen vernickelt
Art.-Nr. 558 x 51, VP Einheit 1.000 St.



Polsternadel gebogen

80 mm lang
Art.-Nr. 558 x 38



Ringstecker *

Eisen blank Art.-Nr. 558 x 35
VP Einheit 100 St.



Klebe-Sparbehälter

(ohne Inhalt)

zum Befüllen von Kleber u. Leim, nachfüllbar, verschließbar

Artikel-Nr.	Bezeichnung	Artikel-Nr.	Bezeichnung	Verpackungseinheit
800 x 4	0,45 l Behälter	800 x 7	Pinsel f. 0,45 Ltr.	Stück
800 x 5	0,90 l Behälter	800 x 8	Pinsel f. 0,90 Ltr.	Stück
800 x 6	1,50 l Behälter	800 x 9	Pinsel f. 1,50 Ltr.	Stück

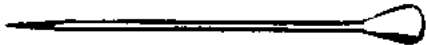

Tapeziernadeln mit farbigem Plastikkopf

Art.-Nr. 558 x 30
VP-Einheit: 100 St.

558 x 31 = Stecknadel mit bunten Knöpfen
VP-Einheit: 100 St.



Polster-/Heftklammern-entfernungs-Zange

Art.-Nr. 635 x 122
zum Entfernen von Polsterklammern
Art.-Nr. 558 x 36 und 558 x 40



Polsterklammern-Zange

Art.-Nr. 635 x 123
Zange für die Bearbeitung der
Polsterklammern
Art.-Nr. 558 x 36 und 558 x 40



Kerbschnittzange

Art.-Nr. 635 x 124
dreieckig 5 x 6 mm

Silikoneinlagen für Motorradsitze

Artikel-Nr.	Größe		
50 x 53	72 x 36 x 1,5 cm	Auf Anfrage auch andere Größen lieferbar Folie zum Verschweissen der Silikoneinlagen	} für Sitzheizung bis 45°C geeignet
50 x 51	Stärke 0,05 mm		
50 x 52	20 x 10 x 1,5 cm		

Lordosenstütze aufblasbar

50 x 60	300 x 160 mm	Schlauchlänge 800 mm, inkl. Handbalg, 1 Kammer
50 x 61	320 x 280 mm	Schlauchlänge 1300 mm, inkl. Handbalg, 2 Kammern
50 x 62		Handbalg für 50 x 60 einfach
50 x 63		Handbalg für 50 x 61 doppelt

*Auf Anfrage

DRUCKKNÖPFE »Durable Dot«

Kappe 6



Federöse



Kugel



Niet

Kappe 6 **komplett** Art.-Nr. 551 x 6

Originalgrößenkappe 6



15 mm Ø
gebördelt

Druckknöpfe **zum Nieten**

Unterteile für Kappe 6 passend

VP-Einheit: 100 St.

lieferbar in: Messing vernickelt, Messing brüniert

Kappe 6



Federöse



Kugel



Schraube



Druckknöpfe **zum Schrauben**

mit Blechschraube **komplett** Art.-Nr. 551 x 25

VP Einheit: 100 St.

lieferbar in Messing vernickelt und Messing brüniert

DRUCKKNÖPFE Einzelteile



Abb. Kappe 6
Art.-Nr. 551 x 76*)



Federöse
Art.-Nr. 551 x 77



Kugel
Art.-Nr. 551 x 178
zum Nieten m. großem Loch



Niete
Art.-Nr. 551 x 79*)

*) auch mit höherem Hals lieferbar

VP Einheit: 100 St., lieferbar in: Messing vernickelt, Messing brüniert

DRUCKKNÖPFE Werkzeug

Werkzeug für DURABLE DOT Kappengröße 6

zweiteilig Art.-Nr. 635 x 6

Zur professionellen Verarbeitung:

Werkzeug für DURABLE DOT 6

siehe Abb. Art.-Nr. 635 x 8



DRUCKKNÖPFE mit Sperre auf Zugbelastung



Als Komplett-Packung
Art.-Nr. 551 x 8
VPE 500 Stück
auf Anfrage

TEPPICH-DRUCKKNÖPFE

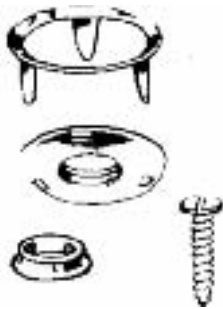
	Artikel-Nr.	Ausführung
	569 x 16	messing vernickelt, VPE: 100 St.
569 x 18	PVC schwarz, für verschiedene Teppichstärken *	
ohne Abbildung	569 x 12	PVC wie original BMW + Mercedes (auf Anfrage ab 500 St.)

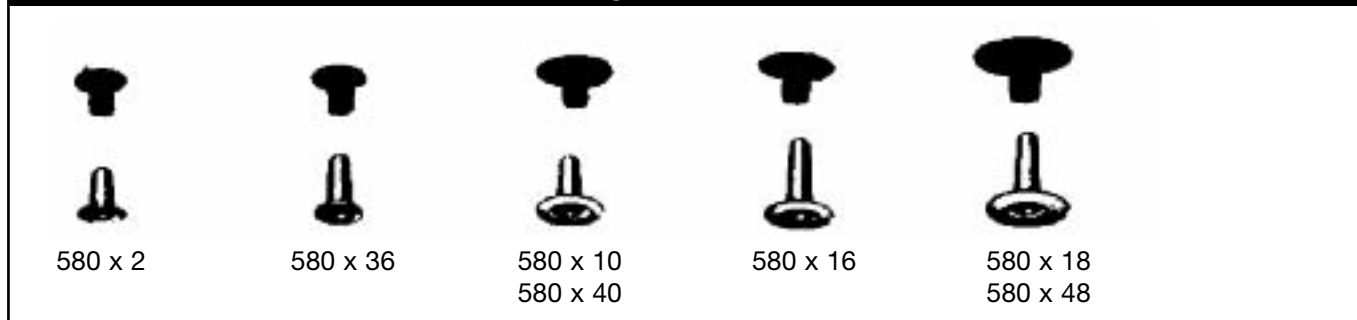

***Auf Anfrage**

HOHLNIETEN



Eisen vernickelt	Messing vernickelt	Kappe Ø mm	Schaftlänge mm (Unterteil m. off. Nietteller)
Art.-Nr. 580 x 2 (auf Anfrage)	—	7,0	7,2
Art.-Nr. 580 x 10	Art.-Nr. 580 x 36	8,5	9,0
Art.-Nr. 580 x 16	Art.-Nr. 580 x 40	10,4	9,0
Art.-Nr. 580 x 18	—	10,0	11,0
	Art.-Nr. 580 x 48	12,7	12,0

SCHEREN / SCHNEIDEMESSER / HOBEL

Art.-Nr. 640 x 110	10“ Schneiderscheren Linkshänder extrem gehärtete Klingen, geschliffen, ein Blatt gezahnt	
Art.-Nr. 640 x 20	Nahttrennmesser	
Art.-Nr. 640 x 21	Fadenabschneider	
Art.-Nr. 640 x 23	Kai Schere 9“	
Art.-Nr. 640 x 25	Kai Schere 10“ - selbstschärfende Klinge	
Art.-Nr. 640 x 63	Messer klein mit rotem Griff und Kappe	
Art.-Nr. 640 x 64	Messer groß mit rotem Griff und Kappe	
Art.-Nr. 640 x 65	Ersatzklingen für 640 x 63 und 640 x 64, VP Einheit 100 Stück	
Art.-Nr. 635 x 240	Lederhobel	
Art.-Nr. 635 x 241	Ersatzklingen, VPE: 20 Stück	

STIFTE

Art.-Nr. 640 x 29	Spitzer für 640 x 30
Art.-Nr. 640 x 30	Bleistift - spezieller Härtegrad für Sattlerarbeiten
Art.-Nr. 640 x 31	Glasschreiber in den Farben weiß, schwarz und rot zum Markieren von Kunstleder und PVC (wieder abwischbar)
Art.-Nr. 640 x 32	Silberminenstift mit Hülle, zum Schreiben + Markieren auf dunklem Kunstleder oder Hintergrund
Art.-Nr. 640 x 33	Peel-Off-Stift zum Anzeichnen auf glatten Flächen - Farbe: neon-orange (einfache Entfernung durch wegrubbeln)

Sublimierkreide Art.-Nr. 640 x 53	VP-Einheit 50 St. weiß verschwindet selbständig und rückstandsfrei	 <p style="text-align: center;">TAGGING AND LABELLING GUN</p>
---	--	---

Etikettierpistole Art.-Nr. 640 x 12 Art.-Nr. 640 x 13 Art.-Nr. 640 x 14	passende Befestigungsfäden Ersatz-Nadeln
---	---

KLEBSTOFFE		
Artikel-Nr.	Bezeichnung	Verpackungseinheit
800 x 1	Sprühkleber - 60° hitzebeständig - Vielseitiger Kontaktkleber, klebt Schaumstoff, Kunststoff, Gummi, Leder, Textilien, Metall, Glas, lackiertes Blech, Holz, Styropor usw.	12 Dosen á 500 ml
800 x 10	Gummimilch Konzentrierter Emulsionskleber, elastisch und wasserfest mit starkem Klebeeffekt bei Gewebe auf Gewebe und Gewebe mit Kunststoff, Leder und Pappe (in der Lagerung frostempfindlich)	6 Dosen á 700 ml 6 Dosen a 575 gr
800 x 23	Einseitkarosseriekleber	6 Dosen á 575 gr
800 x 25	Verdünner - VD 2	Kanne á 3,4 kg
800 x 120	Vinyldach-Kleber (nur für dunkle Farben geeignet) Zum Verkleben von Kunstleder auf lackierte bzw. grundierte Bleche, Holz, Hartfaser usw. (Wärmebeständigkeit der Verklebung bis ca. + 100° C)	6 Dosen á 750 ml Kanne 9,2 kg
800 x 121	Verdünner für 800 x 120/130/131 - VD 1	500 ml/Kanne á 5 l
800 x 130	Kunstleder-Himmelkleber ist ein wärmeester Klebstoff zur Verklebung von Kunstleder-Himmelverkleidungen auf lackierten bzw. grundierten Blechen. Auch zur Verklebung Textilien, Filzen etc. geeignet. (hitzebeständig bis ca. + 90° C)	6 Dosen á 750 ml Kanne á 9 kg
800 x 131	Schaumstoffkleber Lösungsmittelhaltiger, streichfähiger Kontaktkleber zur Verklebung von Polyurethanschaum (Moltopren) und Schaumgummi: untereinander sowie gegen Textilien, Polsterwatte, Holz usw. (hitzebeständig bis ca. + 90° C) Nicht für PVC-Folie und Kunstleder	6 Dosen á 600 g Kanne á 4 kg streichfähig
800 x 132	Schaumstoffkleber, Verwendungszweck wie 800 x 131, jedoch spritzfähig , Farbe rosa (hitzebeständig bis ca. + 90° C)	Kanne á 25 kg auf Anfrage
800 x 200	Spritzfähiger Kleber Kontaktkleber mit hervorragender Haftfestigkeit zur Verklebung von Holz, Kunststoffplatten, Hart-PVC, Gummi, Filz, Textilien, Leder (hitzebeständig bis ca. + 90° C)	Kanne á 25 kg
800 x 201	Spezialkleber Besonders geeignet zur Verklebung von Verdeckstoffen (Sonnenland, PVC)	12 Dosen á 650 g, Kanne 9 kg auf Anfrage
800 x 202	Verdünner u. Reiniger zu 800 x 201	Dose á 1000 ml
800 x 209	Verdünner u. Reiniger zu 800 x 223	
800 x 210	VD 4/5 Verdünner für 800 x 135 u. 800 x 200	Kanne 5 l
800 x 211	Härter H15 zur Erhöhung der Temperaturbeständigkeit bei Verklebungen am Cockpit und Verdecken - passend für alle Kleber -	Dose á 1 kg

Jeder Artikel auch einzeln lieferbar

KLEBSTOFFE

Artikel-Nr.	Bezeichnung	Verpackungseinheit
800 x 135	Dekafix extra Alterungsbeständiger Kontaktkleber mit hervorragender Haftfestigkeit zur Verklebung von Holz, Kunststoffplatten, Hart-PVC, Gummi, Filz, Textilien, Leder: mit sich selbst und anderen Werkstoffen. hitzebeständig bis ca. + 90° C	6 Dosen á 660 g Kanne á 4,5 kg
800 x 137	Plastigum 77, zur Herstellung von Cabrio-Faltdächern, zur Verklebung von PVC-Kunstleder mit Synthetkrücken und Weich-PVC miteinander sowie Textilien, Teppiche, Metall und anderen Materialien. In Verbindung mit Härter H15 auch als Zweikomponentenklebstoff einsetzbar. Temperaturbeständig bis ca. +70°C, mit Zusatz von Härter H15 (800 x 211) ca. +110°C. Verbrauch: ca. 150-200 g/m ²	Dose á 638 g Kanne á 8,5 kg
800 x 213	Universalkleber, spritz- und streichfähig (Nicht für helle Produkte geeignet) Gute Wärme-, Kälte- und Wetterbeständigkeit, gute Haftung auf lackierten Blechen, Edelstahl, verzinkten Blechen, Aluminiumblechen. Sofortige hohe Haftfestigkeit. Wärmestandfestigkeit >160° C auf gerader Fläche	10 Dosen á 615 g Kanne á 5 kg
800 x 707	Verdünner für Art.-Nr. 800 x 213	4 kg
800 x 708	Härter für 800 x 213 zur Erhöhung der Temperaturbeständigkeit	á 1 kg
800 x 214	Sekundenkleber	20 gr.
800 x 217	SIKAFLEX - Polyurethankleber PU-Dichtungsmasse z.B. für Verdecke	310 ml
800 x 223	Spezialklebstoff naturell auch zur Verklebung von hellen Materialien geeignet Kontakt-Spritzkleber für die Verklebung von verschiedenen Plattenmaterialien miteinander und rostfreies Stahlblech auf Holzspanplatten. Auch geeignet für Glaswollplatten und -decken auf Metall, GFK, Teppiche, harte Materialien miteinander, z.B. Melamineharzplatte auf Multiplex, Holzfaserplatte usw. Temperaturbeständigkeit von - 20° C bis + 115° C unter Spannung 180°C auf gerader Fläche.	12 Dosen á 1000 ml Kanne á 5 Liter Kanne á 30 Liter
800 x 209	Verdünner für 800 x 223	1000 ml
800 x 224	Kontaktklebstoff, Farbe natur, für die Verklebung von Hart- und Weichschäumen, Mineralfasererzeugnissen, Presskork und anderen leichten Isoliermaterialien untereinander und auf klebereife Untergründe wie Metall, Holz, Glas, Stein und zahlreiche Kunststoffe. Hitzebeständig bis ca. 120° C.	Kanne á 22 kg

Jeder Artikel auch einzeln lieferbar

Dichtungsmittel, Fleckenwasser, Reiniger		
Artikel-Nr.	Bezeichnung	Verpackungseinheit
800 x 91	Fleckenwasser Lösungsmittel, entfernt Öl, Fett und Schmutzflecken usw.	Kanister á 1000 ml
800 x 172	Nahtschutz Zum Abdichten von Nähten an Verdecken aus Sonnenland Classic und Schiebedächern	Dose mit Pinsel 200 ml
800 x 173	Nahtschutz Zum Abdichten von Nähten an Verdecken aus Sonnenland A5 oder synthetischem Material und Schiebedächern	1000 ml
800 x 174	Cabrio Heckscheibenreiniger	100 ml
800 x 175	303 Fabric Cleaner - Reiniger für Boots-Stoffverdecke	950 ml
800 x 176	303 Fabric Guard - Imprägnierung für Boots-Stoffverdecke Anwendungsbereich = Autoinnenaustattung, Möbelstoffe, Teppiche, Markisen, Schuhe, Zelte, Rucksäcke, Sport -und Arbeitsbekleidung.	950 ml
800 x 177	Imprägnierspray für nahezu alle Textilien mit Antischimmel und Antibakterienfunktion basiert auf nanotechnologischen Partikeln. Anwendungsbereich = Autoinnenaustattung, Möbelstoffe, Teppiche, Markisen, Schuhe, Zelte, Rucksäcke, Sport -und Arbeitsbekleidung.	500 ml
800 x 178	Wash-in Imprägnierung in der Waschmaschine, geeignet für Stoffe aus Polyester/Baumwolle/Mischgewebe. U.a. für Bootsperserung, Zeltstoffe, Markisen, Autobezüge, Teppiche, Tischdecken, Betttücher, Schuhe, Sportkleidung. Rüstet die Wäsche schmutz- und wasserabweisend, sowie antistatisch aus.	500 ml
800 x 221	Desinfektionsreiniger für Kunstleder, schnell wirksam gegen Bakterien, Pilze, usw., gut hautverträglich, keine Veränderung der Farben, Material wird nicht brüchig	1000 ml Plastikbehälter mit Trichter
800 x 222	Sprühpumpe für 800 x 221	5 L Ka
800 x 225	Kunstleder-Reiniger entfernt extremen Schmutz und mildert teils sogar Verfärbungen	500 ml Flasche
800 x 226	Leder-Pflegemittel Kombination aus schonender Reinigung und Tiefenwirkung	500 ml

Jeder Artikel auch einzeln lieferbar

GURTE

Polyestergurte	Artikel-Nr.	Breite/Stärke	Baumwollgurte	Artikel-Nr.	Breite/Stärke		
schwarz:	55 x 320	20 x 1,3	Auf Anfrage weitere Gurte	auf Anfrage	20 x 1,8		
	55 x 325	25 x 1,3			25 x 2,3		
	55 x 330	30 x 1,3			20 x 1,5		
	55 x 820	20 x 1,8			32 x 2,8		
	55 x 825	25 x 1,8			38 x 2,8		
	55 x 830	30 x 1,8			20 x 1,5		
	55 x 840	40 x 1,8					
weiß:	55 x 321	20 x 1,3			oliv:	55 x 220	20 x 1,8
	55 x 326	25 x 1,3			indanthren gefärbt,	55 x 224	25 x 2,3
	55 x 331	30 x 1,3			fäulnishemmend	55 x 226	20 x 1,5
Sicherheitsgurte schwarz	55 x 251	48 x 1,0	imprägniert nach	55 x 229	32 x 2,8		
			BUWE-DIN VG 61350	55 x 230	38 x 2,8		
elastische Gurte für Verdecke R129	55 x 260	60	rohweiß:	55 x 225	20 x 1,5		
			Polstergurt	55 x 10	70 x 1,0		

Sicherheitsgurte für Kindersitze in schwarz und grau, Breite 25 mm und 38 mm auf Sonderbestellung
Sicherheitsgurte für Mercedes und BMW in allen Farben auf Anfrage

TEPPICH-EINFASSBÄNDER

Artikel-Nr.	Breite	Farbe	VPE
56 x 131	40 mm	beige	50 m
56 x 133	40 mm	schwarz	50 m
56 x 135	40 mm	hellgrau	50 m
56 x 136	40 mm	rot	50 m

KUNSTLEDER-EINFASSBÄNDER

Artikel-Nr.	Breite	Farbe	VPE
56 x 150	50 mm	weiß	1 Rolle 35 m
56 x 151	50 mm	schwarz	1 Rolle 35 m
56 x 154	40 mm	schwarz	1 Rolle 35 m
56 x 164	30 mm	weiß	1 Rolle ca. 35 m
56 x 165	30 mm	schwarz	1 Rolle ca. 35 m
56 x 166	40 mm	schwarz	1 Rolle ca. 35 m
56 x 167	41 mm	weiss	1 Rolle ca.100 m

Baumwollschrägtuch mit Kunstlederbeschichtung

Artikel-Nr.	Breite	Farbe	VPE	Auf Anfrage auch in folgenden Farben lieferbar. Farben: grau, grün, braun, hellbraun, dunkelrot u. rot Auch andere Breiten möglich. *Auf Anfrage ab 500 m
56 x 155	30 mm	weiß	1 Rolle 50 m	
56 x 156	30 mm	blau	1 Rolle 50 m	
56 x 157	30 mm	schwarz	1 Rolle 50 m	
56 x 161	30 mm	rot	1 Rolle 50 m	
56 x 158	40 mm	rot	1 Rolle 50 m *	
56 x 159	40 mm	schwarz	1 Rolle 50 m	
56 x 162	40 mm	weiß	1 Rolle 50 m *	

Einfassband für SUNBRELLA - Bootsverdeckstoffe -

Artikel-Nr.	EH	VPE	Farbe	Verkauf nur rollenweise!
56 x 100	m	150 m	5020 Natural	
56 x 101	m	150 m	5030 Oyster	
56 x 102	m	150 m	5035 Silver	
56 x 103	m	150 m	5026 Dune	
56 x 104	m	150 m	5023 Pacific Blue	
56 x 105	m	150 m	5057 Captain Blue	
56 x 106	m	150 m	5031 Marine Blue	
56 x 107	m	150 m	5058 Navy Blue	
56 x 108	m	150 m	5032 Jet Black	
56 x 109	m	150 m	5034 Burgundy	

***Auf Anfrage**

KLETTBÄNDER				
Haftband	Flauschband			
Artikel-Nr.	Artikel-Nr.	Farbe	Breite	VP-Einheit
56 x 20	56 x 25	weiß	20 mm	25 m
56 x 21	56 x 26	schwarz	20 mm	25 m
56 x 30	56 x 35	weiß	30 mm	25 m
56 x 31	56 x 36	schwarz	30 mm	25 m
56 x 55	56 x 56	schwarz	50 mm	25 m
56 x 57	56 x 58	weiß	50 mm	25 m
56 x 50	56 x 51	schwarz	500 mm	Meterware
56 x 52	56 x 53	weiß	500 mm	Meterware
selbstklebend:				
56 x 40	56 x 45	weiß	30 mm	25 m
56 x 41	56 x 46	schwarz	30 mm	25 m
56 x 42	56 x 47	grau	30 mm	25 m
} ab 300 m lieferbar				
Auf Anfrage in vielen Farben auch in den Breiten 16/20/25/30/38/50/100 mm lieferbar.				
Unsere Qualitäten wurden auf 12.000 Mal öffnen und schließen geprüft!				
Schweißbare Ausführungen auf Anfrage				
Außerdem „ Back-to-Back “ = Haft- und Flauschband rückseitig miteinander verhakt auf Anfrage				
PILZKOPFBAND				
Haftband	Velourband	Farbe	Breite	VP-Einheit
Artikel-Nr.	Artikel-Nr.			
56 x 70	56 x 71	weiß	20 mm	25 m
56 x 72	56 x 73	schwarz	20 mm	25 m*
<u>selbstklebend</u>				
56 x 74	56 x 75	weiß	20 mm	25 m*
56 x 76	56 x 77	schwarz	20 mm	25 m*
GUMMIBÄNDER				
Artikel-Nr.	Bezeichnung	Farbe	Breite	VP-Einheit
56 x 409	Gummiband	schwarz	8 mm	150 m
56 x 410	Gummiband	weiß	8 mm	200 m
56 x 411	Gummiband extra stark	schwarz	20 mm	100 m
56 x 412	Gummiband	schwarz	20 mm	100 m
56 x 413	Gummiband	weiß	20 mm	100 m*
56 x 414	Gummiband extra stark auch für Verdecke	schwarz	24 mm	50 m
GUMMISEILE - weiß-blau umspinnen				
			Nylonhaken passend	
Artikel-Nr.	Durchmesser	VP-Einheit	Artikel-Nr.	
56 x 431	4 mm	100 m Spulen	610 x 41	} Plastik
56 x 451	6 mm	100 m Spulen	610 x 42	
56 x 452	8 mm	100 m Spulen	610 x 43*	
56 x 453	10 mm	100 m Spulen*		
POLYESTERSCHNUR - weiß -				
Artikel-Nr.	Durchmesser	VP-Einheit		
56 x 404	4 mm	500 m		
56 x 406	6 mm	200 m		
56 x 408	8 mm	200 m		



EXPANDERSEIL				
Artikel-Nr.	Farbe	Stärke	VP Einheit	
56 x 460	schwarz	8 mm	100 m Spule	Auf Anfrage auch in folgenden Farben und Stärken lieferbar. Farben: schwarz, weiß, grau, sowie in vielen anderen Farben. Stärken: von 4 - 10 mm
56 x 461 *	weiß	10 mm	100 m Spule	
56 x 464 *	schwarz	10 mm	100 m Spule	
56 x 465	weiß	10 mm	100 m Spule	
56 x 466	grau	8 mm	100 m Spule	
56 x 467	grau	10 mm	100 m Spule	

SCHLAUCHBÄNDER - rohweiß -			
Artikel-Nr.	Breite	VP-Einheit	
53 x 59	25 mm	80 m	hochwertige Qualität durch Rundstrick schwarze seitliche Kennzeichnung
53 x 60	20 mm	200 m	

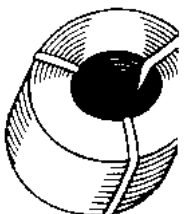

KUNSTSTOFF-PLANSEILE/ZOLLSEILE				
	Artikel-Nr.	Bezeichnung	Stärke	VP-Einheit
	782 x 6	Planseil transparent	6 mm Ø	100 m
	782 x 8	Planseil transparent	8 mm Ø	100 m
	782 x 9	Planseil silber	8 mm Ø	100 m
	782 x 212	Zollseil mit 3 mm Stahleinlage	8 mm Ø	100 m
	782 x 213	Zollseil mit 5 mm Sisaleinlage	8 mm Ø	100 m

KUNSTSTOFF-EINLEGESCHNUR (zur Kederherstellung)				
	Artikel-Nr.	Bezeichnung	Stärke	VP-Einheit
	776 x 2	Einlegeschnur weich	2 mm Ø	400 m
	776 x 3	Einlegeschnur weich	3 mm Ø	200 m
	776 x 4	Einlegeschnur weich	4 mm Ø	200 m
	776 x 7	Einlegeschnur weich	7 mm Ø	100 m
	776 x 13	Einlegeschnur hart	3 mm Ø	200 m

KUNSTSTOFF-BIESE (Keder)
mit 8 mm Fahne und 4 mm Hohlwulst:
Einfache Ausführung · VP-Einheit 100 m

Artikel-Nr. 775 x 70 Farbe: schwarz Artikel-Nr. 775 x 71 Farbe: rein weiß Artikel-Nr. 775 x 97 Farbe: mittelrot

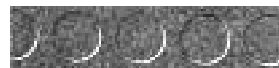
MERCEDES-BIESE (Keder wie Original)			
PVC mit Doppelfahne 5 bzw. 7 mm und 4 mm Hohlwulst genarbt mit Einlegeschnur			
Artikel-Nr.	Farbe	Artikel-Nr.	Farbe
775 x 100	schwarz	775 x 150	grau
775 x 110	antrazit	775 x 161	hellbeige

GUMMIMATTEN		
		
Feingeriefte Matte schwarz Art.-Nr. 295 x 4, Breite 120 cm Stärke: 3 mm mit Einlage	Rundnoppenmatte schwarz Art.-Nr. 295 x 108, Breite 140 cm, Stärke: 4 mm, Noppen Ø 25 mm	Feingeriefte Matte schwarz Art.-Nr. 295 x 109, Breite 180 cm Stärke: 3 mm ohne Einlage

ANTIRUTSCHMATTEN		MOOSGUMMI / NEOPREN	
Art.-Nr. 295 x 111	transparent genoppt, Breite 150 cm, Stärke 1,3 mm	Art.-Nr. 295 x 202 bis 208	● dunkel beidseitig Stoffmusterung Format ca. 1000 x 1000 mm, Stärke: 2 - 8 mm lieferbar *
Art.-Nr. 295 x 112	anthrazit genoppt, Breite 150 cm, Stärke 1,3 mm		● Zellkautschuk (Moosgummi) ohne Beschichtung in verschiedenen Stärken*
			● Neopren verschiedene Stärken und Qualitäten *

ÖSEN UND SCHEIBEN - rund					
messing vernickelt Artikel-Nr.	messing gelb Artikel-Nr.	Ø mm	VP-Einheit.	passende Locheisen	Werkzeuge/Stanze
602 x 108		8	200	636 x 8	637 x 8
602 x 110	602 x 10	10	200	636 x 10	637 x 10
602 x 112	602 x 12	12	200	636 x 12	637 x 12
602 x 115	602 x 15	15	100	636 x 15	637 x 15
602 x 120		20	500	636 x 20 *	637 x 20
602 x 125		25	200	636 x 25 *	637 x 25 *



ÖSEN UND SCHEIBEN - rund Eisen verzinkt						
Artikel-Nr.	Ø mm	VP-Einheit	pass. Locheisen	Werkzeuge/ Stanze	pass. Krampen	pass. Unter- lagen (PVC)
602 x 200	20	500				
602 x 250	25	200				
602 x 360*	36	100	636 x 36	637 x 36*		
602 x 400	40	100	636 x 40	637 x 40*		604 x 409
602 x 420	oval 42 x 22	100	636 x 42	637 x 42*	608 x 10	604 x 420 auf Anfrage

Als Sonderbestellung auch in Messing gelb und Messing vernickelt lieferbar.

RIEMENÖSEN - (Rechteck-Schlitzösen) Eisen verzinkt						
	Artikel-Nr.	lichte Weite mm	VP-Einheit	pass. Locheisen	Werkzeuge/ Stanze	pass. Krampen
	603 x 24	27 x 8	500	638 x 24*	639 x 24*	608 x 32 608 x 34
	603 x 39	38 x 8	250	638 x 39*	639 x 39*	

Als Sonderbestellung auch in Messing gelb und Messing vernickelt lieferbar.

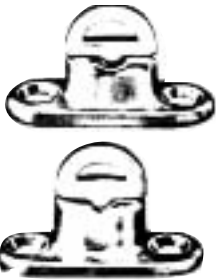
Passende VW Strippen zu 603 x 24 auf Seite 21! - Artikel-Nr. 606 x 9 bzw. 605 x 9

DREHVERSCHLÜSSE					
	VPE: 100 St.	Artikel-Nr.	Ausführung komplett mit Öse u. Gegenplatte		
	1-Tuch	574 x 4	messing vernickelt		
	2-Tuch	574 x 8	messing vernickelt		
Werkzeug siehe Seite 24					

ÖSEN ohne Drehwirbel	
Artikel-Nr.	Ausführung
574 x 24	Ösen mit Gegenplatten messing vernickelt passend zu Artikel-Nr. 574 x 4/8

***Auf Anfrage**

ATN-Zelt-Reißverschlüsse

10 mm Spirale, 38 mm Band, teilbar, Doppelschieber, nickelfrei

Artikel-Nr.	Länge	Artikel-Nr.	Länge	Artikel-Nr.	Länge	Farbe
69 x 80	80 cm	69 x 175	175 cm	69 x 280	280 cm	alle Längen in rohweiß und schwarz sofort lieferbar.  Originalgröße - Sondermaß auf Anfrage -
69 x 90	90 cm	69 x 180	180 cm	69 x 300	300 cm	
69 x 100	100 cm	69 x 190	190 cm	69 x 330	330 cm	
69 x 110	110 cm	69 x 200	200 cm	69 x 350	350 cm	
69 x 120	120 cm	69 x 210	210 cm	69 x 380	380 cm	
69 x 125	125 cm	69 x 220	220 cm	69 x 400	400 cm	
69 x 130	130 cm	69 x 230	230 cm	69 x 500	500 cm	
69 x 140	140 cm	69 x 240	240 cm	69 x 700	700 cm	
69 x 150	150 cm	69 x 250	250 cm	69 x 800	800 cm	
69 x 160	160 cm	69 x 260	260 cm	69 x 1000	1000 cm	
69 x 170	170 cm	69 x 270	270 cm	69 x 1300	1300 cm	

ATN-Reißverschlussband

10 mm Spirale, 43 mm Bandbreite, 100 m Rollen

Art.-Nr. 69 x 48 rohweiß

Art.-Nr. 69 x 48 s schwarz

Art.-Nr. 69 x 50 passende Einzelschieber

Art.-Nr. 69 x 51 passende Doppelschieber

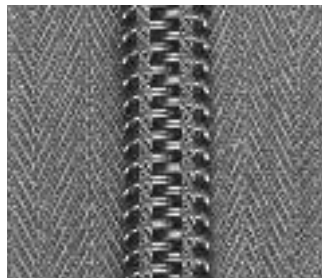

Originalgröße



69 x 50

69 x 51

ATN-Reißverschlussband (im Auslauf)

9 mm Spirale, 40 mm Bandbreite, 100 m Rollen

Art.-Nr. 69 x 31 rohweiß (im Auslauf)

Art.-Nr. 69 x 40 passende Einzelschieber

Art.-Nr. 69 x 41 passende Doppelschieber

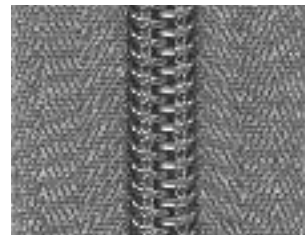

Originalgröße



69 x 40

69 x 41

ATN-Reißverschlussband

5 mm Spirale, 34 mm Bandbreite, 200 m Rollen

Art.-Nr. 69 x 25 Farben: schwarz, weiß, grau, beige, braun

Art.-Nr. 69 x 26 passende Einzelschieber

Art.-Nr. 69 x 24 passende Doppelschieber

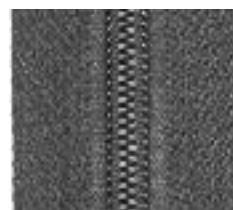

Originalgröße



69 x 26

69 x 24

ATN-Reißverschlussband

3 mm Spirale, 24 mm Bandbreite, 200 m Rollen

Art.-Nr. 69 x 27 Farben: schwarz, weiß, grau, beige, braun

Art.-Nr. 69 x 28 passende Einzelschieber

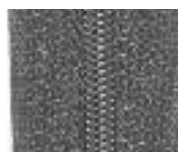

Originalgröße



69 x 28

SUZUKI-REISSVERSCHLÜSSE

Artikel-Nr.	Länge	Farbe	Artikel-Bezeichnung
69 x 188	188 cm	rohweiß u. schwarz	für Suzuki-Vitara - teilbar - 50 mm breit

69 x 188
Originalgröße



Original YKK Zelt-Reißverschlüsse

Spiralband 10 mm, 40 mm Bandbreite, 100 m Rollen

Art.-Nr. 69 x 021 schwarz
Art.-Nr. 69 x 21 rohweiß



Art.-Nr. 69 x 22 passende Einzelschieber
Art.-Nr. 69 x 23 passende Doppelschieber

Original YKK Zelt-Reißverschlüsse

10 mm Spirale, 38 mm Band, teilbar, Doppelschieber

Artikel-Nr.	Länge	Artikel-Nr.	Länge	Artikel-Nr.	Länge	Farbe
690 x 80	80 cm	690 x 175	175 cm	690 x 280	280 cm	alle Längen in rohweiß und schwarz.
690 x 90	90 cm	690 x 180	180 cm	690 x 300	300 cm	
690 x 100	100 cm	690 x 190	190 cm	690 x 330	330 cm	
690 x 110	110 cm	690 x 200	200 cm	690 x 350	350 cm	
690 x 120	120 cm	690 x 210	210 cm	690 x 380	380 cm	
690 x 125	125 cm	690 x 220	220 cm	690 x 400	400 cm	
690 x 130	130 cm	690 x 230	230 cm	690 x 500	500 cm	
690 x 140	140 cm	690 x 240	240 cm	690 x 700	700 cm	
690 x 150	150 cm	690 x 250	250 cm	690 x 800	800 cm	
690 x 160	160 cm	690 x 260	260 cm	690 x 1000	1000 cm	
690 x 170	170 cm	690 x 270	270 cm	690 x 1300	1300 cm	
- Sondermaß auf Anfrage -						

Auf Anfrage erhältlich - Lieferzeit: ca. 2 Wochen

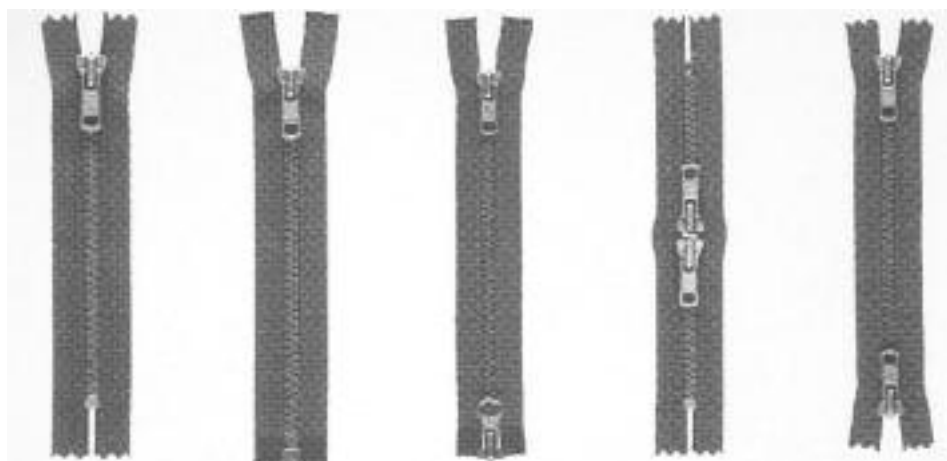

Unteilbar

Teilbar

2-Wege
Teilbar

2-Wege
Unteilbar

2-Wege
Unteilbar

FILZE / POLSTERMATERIAL

Artikel-Nr.		Bezeichnung	Stärke
60 x 1	180 cm	Kühlerhaubenfilz aus Baumwoll/Zellgewebe	ca. 3 mm
60 x 7	200 cm	Isoliervlies - Synthetik	5 - 6 mm
60 x 8	200 cm	Isoliervlies - Synthetik	6 - 7 mm
60 x 9	200 cm	Isoliervlies - Synthetik	10 mm
60 x 418	200 cm	Isoliervlies - weich	ca. 8 mm
60 x 426	200 cm	Filz, grau	ca. 2 mm
60 x 433	100 cm	Filz selbstklebend, anthrazit	ca. 2,5 mm
60 x 434	155 cm	Isolierfilz weich	12-13 mm
60 x 435	100 cm	Filz selbstklebend, schwarz	2-3 mm
60 x 436	100 cm	Filz weich + Schaum + Vlies	6 mm +12 mm (Schaum)
60 x 443	137 cm	Trittschalldämmungsfilz, selbstklebend	6,5 mm *
60 x 444	210 cm	Filz, schwarz	2-3 mm
60 x 445	100 cm	Filz, eine Seite selbstklebend, 1 Seite Vlies	6 mm

HEISSLUFT-SCHWEISSGERÄT

Verwendungszweck: Reparatur-Schweissen von LKW-Planen
Lötschrumpfen

Artikel-Nr. 635 x 200 Elektronisches Heißluftgerät
1460 Watt, LZ: 1-2 Tg

635 x 20 Breitschlitzdüse 20 mm

40 mm *auf Anfrage*

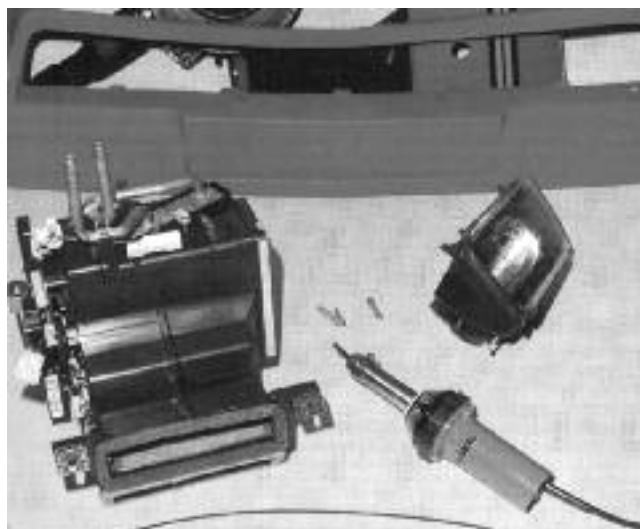

SITZKERNE

Artikel-Nr. 50 x 25 Standardmodell für Nutzfahrzeuge
Flammhemmend ausgerüstet nach FMVSS 302

Auf Anfrage sind folgende Modelle lieferbar:

- | | |
|---|------------------------------------|
| 1) Iveco Daily | 15) New Daily |
| 2) Rückenlehne Iveco Daily | 16) Neuer Ducato 2003 |
| 3) Iveco Daily, zweisitzig | 17) ISRI Scania VT |
| 4) Rückenlehne Iveco Daily, zweisitzig | 18) LKW Bostrom |
| 5) Fiat Ducato zweisitzig | 19) Eurocargo 2005 |
| 6) Fiat Ducato mit Bossen | 20) Renault Master |
| 7) Fiat Ducato 2`Serie | 21) Fiat Ducato 2002 |
| 8) Fiat Talento | 22) Fiat 500 |
| 9) Iveco ISRI | 23) Rückenlehne Fiat 500 |
| 10) Iveco ISRI, gefedert | 24) Lancia Phedra/ Fiat Ulysse |
| 11) Eurocargo Grammer, nicht atmungsaktiv | 25) Fiat 500 S-L |
| 12) Eurocargo Grammer, atmungsaktiv | 26) Nissan Atleon |
| 13) Fiat ducato '96 Scudo | 27) VW Golf 4/ Passat-Polo |
| 14) Rückenlehne Fiat Ducato '96 Scudo | 28) R/Trafic-O/Viraro N/ Primaster |

***Auf Anfrage**

FERTIGPLANEN

Artikel-Nr. 600 x 1 - Abdeckplanen (200 gr/qm)
transparent, Ösen im Abstand von je 50 cm,
verschiedene Größen auf Anfrage, Lieferzeit: 2 bis 4 Wochen

EXPANDERSEILE

	Artikel-Nr.	Gummispanner bunt		
	600 x 2	7 mm Ø	50 cm Länge	Spiralhaken auf Anfrage auf Anfrage auf Anfrage
	600 x 4	10 mm Ø	80 cm Länge	
	600 x 5	10 mm Ø	100 cm Länge	
	600 x 6	12 mm Ø	150 cm Länge	

SCHAUMSTOFFE

Artikel-Nr.	Bezeichnung	Rollengröße	
11 x 550	Schaumstoff 10 mm / Vlies	30 m	Auch im Anschnitt lieferbar !
11 x 551	Schaumstoff 15 mm / Vlies	20 m	
11 x 562	Schaumstoff 5 mm / Charmeuse	50 m	
11 x 651	Schaumstoff 6 mm / benadelt	30 m	

ABSTANDSGEWIRKE / KLIMASTOFF

Artikel-Nr.	Bezeichnung	Rollengröße	
11 x 624	blau, Stärke 2 mm	30 - 50 m	Auch im Anschnitt lieferbar !
11 x 625	schwarz	30 - 50 m	
11 x 626	rot	30 - 50 m	
11 x 627	grau	30 - 50 m	
11 x 665	dunkelblau	30 - 50 m	
11 x 666	hellgrün	30 - 50 m	
11 x 667	weiß	30 - 50 m	
11 x 634	3-D-Material, Breite 145 cm, Stärke 10 mm	25 m	
11 x 649	3-D-Material neu, Breite 145 cm, Stärke 8 mm - weitere Abstandsgewirke auf Anfrage -	20 m auf Anfrage	

JUTE VLIES

Artikel-Nr.	Abmessung
51 x 207	5 mm Dicke, Breite 103 cm

KAROSSERIE-PAPPE

Artikel-Nr.	Größe	Stärke
51 x 228	820 x 1140 cm	2,3 mm
51 x 229	820 x 1140 cm	2,7 mm

NOPPENZUSCHNITTE (als Teppichunterlage)

Artikel-Nr.	Bezeichnung
51 x 210	rutschfest mit Latexbeschichtung für Teppiche (wie Erstausrüstung Porsche) Plattengröße: 105 x 150 cm

GUMMIKOKOSPLATTEN

Artikel-Nr.	Größe	Härte	Stärke
Gummikokosplatte	51 x 203	Härte 6	100 x 200 100 x 3 cm

HEFTPISTOLEN UND KLAMMERN



Esco-Klammernpistole mit Nase
Artikel-Nr. 635 x 116

passende Klammern für 635 x 116 (Klammernbreite 12 mm Handtacker)

ESCO-Klammern

Artikel-Nr.	Qualität	Höhe	Berechnung per Box
558 x 84	verzinkt superhart	4 mm	1 Box = 5.000 Stück
558 x 85	verzinkt superhart	6 mm	1 Box = 5.000 Stück
558 x 86	verzinkt superhart	8 mm	1 Box = 5.000 Stück
558 x 87	verzinkt superhart	10 mm	1 Box = 5.000 Stück

*

PREBENA-Klammern

Artikel-Nr.	Qualität	Höhe	Berechnung per Box
558 x 100	Stahl vermessingt	10 mm	1 Box = 3.200 Stück

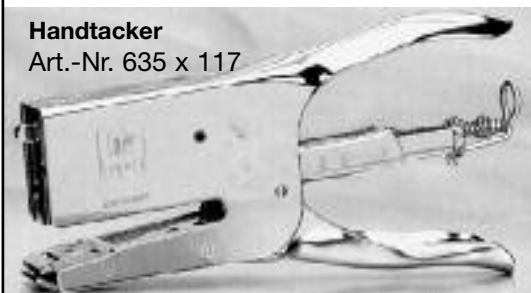

Handtacker
Art.-Nr. 635 x 117

passende Klammern für 635 x 117

Artikel-Nr.	Qualität	Höhe	Berechnung per Box
558 x 96	Stahl verzinkt	6 mm	1 Box = 5.600 Stück
558 x 98	Stahl verzinkt	8 mm	1 Box = 4.000 Stück



PREBENA Druckluftnagler
Artikel-Nr. 635 x 216

passende Klammern für 635 x 216

PREBENA-Klammern

Artikel-Nr.	Qualität	Höhe	Berechnung per Box
558 x 114	Stahl verzinkt	4 mm	1 Box = 8.400 Stück
558 x 115	Stahl verzinkt	5 mm	1 Box = 7.600 Stück
558 x 116	Stahl verzinkt	6 mm	1 Box = 5.000 Stück
558 x 118	Stahl verzinkt	8 mm	1 Box = 5.000 Stück
558 x 120	Stahl verzinkt	10 mm	1 Box = 5.000 Stück
558 x 122	Stahl verzinkt	12 mm	1 Box = 5.000 Stück

PREBENA-Klammern Typ A schmal

Artikel-Nr.	Qualität	Höhe	Berechnung per Box
558 x 204	verzinkt	4 mm	1 Box = 10.000 Stück
558 x 206	verzinkt	6 mm	1 Box = 10.000 Stück
558 x 208	verzinkt	8 mm	1 Box = 10.000 Stück
558 x 210	verzinkt	10 mm	1 Box = 8.000 Stück

PREBENA-Klammern Typ A schmal

Artikel-Nr.	Qualität	Höhe	Berechnung per Box
558 x 306	rostfrei	6 mm	1 Box = 10.000 Stück
558 x 308	rostfrei	8 mm	1 Box = 10.000 Stück

DUO FAST-Klammern V2A

Artikel-Nr.	Qualität	Höhe	Berechnung per Box
558 x 136	rostfrei	6 mm	1 Box = 5.000 Stück
558 x 138	rostfrei	8 mm	1 Box = 5.000 Stück
558 x 139	eisen verzinkt	6 mm	1 Box = 5.000 Stück
558 x 140	eisen verzinkt	8 mm	1 Box = 5.000 Stück
558 x 141	eisen verzinkt	10 mm	1 Box = 5.000 Stück

* Stahl auf Anfrage

MARKEN-NÄHGARNE

Amann







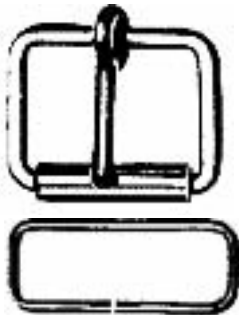

RASANT Polyester mit BW umspinnen Umspinnungszwirn	Stärke	Aufmachung	Verwendungszweck
	11	1100 m Co	Autositzbezüge (Gewebe, Kunstleder), Polstermöbel, Planen, Zelte (nur in WR-Ausrüstung) Schwergewebe bei Berufskleidung Ziernähte bei Leder, Bekleidung und Schuhe =weitere Stärken auf Anfrage
	15	1400 m Co	
	20	1500 m Co *	
	20WR	1500 m Co	
	25	2000 m Co	
	25WR	2000 m Co *	
	30	2500 m Co	
	35WR	5000 m Co *	
SERAFIL 100% Polyester endlos	Stärke	Aufmachung	Verwendungszweck
	10	1000 m Fs	Kunstleder, Autopolster und alle weiteren Gewebe, im Außenbereich nur in WR - Ausrüstung verwenden Unterfaden für Airbag (Reißfaden) =weitere Stärken auf Anfrage
	15	450 m Fs	
	20	600 m Fs	
	20WR	600 m Fs *	
	20	2500 m Fs	
	30	900 m Fs	
	30WR	900 m Fs *	
	30	4000 m Fs	
	40	1200 m Fs	
	40WR	1200 m Fs *	
80	2400 m Fs		
120	4000 m Fs		
SABA 100% Polyester Umspannungszwirn	Stärke	Aufmachung	Verwendungszweck
	25	3000 m Co	{ viele Farben, passend zu unserem Kunstleder, spulweise erhältlich nur in den Farben weiß / rohweiß / schwarz Cabrio - und Bootsverdecke, Markisenstoffe, Kunstleder (nur in Stärke 30), Möbelstoffe, Gardinen und Stores =weitere Stärken auf Anfrage
	30	300 m KW	
	30*	3000 m Co	
	35	5000 m Co	
	50	500 m KW	
	50*	2500 m Co	
STRONGFIL 100% Polyamid endlos,gewachst	Stärke	Aufmachung	Verwendungszweck
	11/2 S	1000 m Co	Handfaden Rundnadel 80mm 558 x 36 verwenden Fußmatten, Kopfstützen, Lenkräder
SYNTH 100% Polyester endlos	Stärke	Aufmachung	Verwendungszweck
	20	600 m FS	Automobilerstausrüsterqualität - jedoch in preiswerterer Ausrüstung, farblich passend zu unserem Echtleder MAH-Tex nur in schwarz und weiß lieferbar
	20	900 m FS	
	30	900 m FS	
	30	2500 m FS	

* Wasserresistent

Fs: Fußspule - stückweise erhältlich



KW: Kreuzwickelspule - nur in VE 10 Stück erhältlich

Co: Cone/Konus - stückweise erhältlich

ROLLSCHNALLEN					
		Artikel-Nr.	Qualität	Maße	
		611 x 6	Rollschnallen eisen verzinkt	20 mm	
612 x 6 / 10		612 x 6	Schlaufen verzinkt oval 42 x 22 mm	20 mm*	
		612 x 10	Schlaufen nickfrei, auf Anfrage	25 mm	
DREHVERSCHLÜSSE					
		608 x 10	608 x 10	Drehverschlüsse für Ovalöse passend für Ösen oval 42 x 22 mm	602 x 420
RUNDRINGE / HALBRUNDRINGE					
		610 x 58 610 x 59 610 x 60	Rundringe verzinkt Rundringe verzinkt Rundringe verzinkt	} auf Anfrage	4 x 30 mm 4 x 35 mm 4 x 40 mm
610 x 58 bis 60		610 x 52 610 x 54	Halbrundringe verzinkt, auf Anfrage Halbrundringe verzinkt		3,2 x 22 mm 4,5 x 25 mm
		610 x 54			
RIEMENKRAMPEN					
		608 x 32	Riemenkrampen	11 mm	Schlitzöse
608 x 32 608 x 34		608 x 34	Riemenkrampen	15 mm	Schlitzöse
					603 x 24 603 x 24
SIMPLEX-HAKEN					
		610 x 30	Simplex-Haken eisen verzinkt		
PLANHAKEN					
		609 x 5	609 x 5	Planhaken feuerverzinkt	
		609 x 135	609 x 74	Aufrollhaken	
		609 x 133/134	609 x 132	Kunststoffplanhaken *	
			609 x 133	2-Loch Planhaken weiß *	
			609 x 134	2-Loch Planhaken silber	
			609 x 135	selbstlochende Nietunterlage 11 mm, passend zu 609 x 133 / 134	

*Auf Anfrage

FIX-VERSCHLÜSSE - messing vernickelt -

 <p>572 x 25</p>	 <p>572 x 11</p>	Artikel-Nr.	Befestigung	VP-Einheit
		572 x 25	Oberteil	100
		572 x 11	Stoff auf Metall 1 Tuch	100

MINAX-VERSCHLÜSSE - Für Stoff auf Stoff-Verbindung -

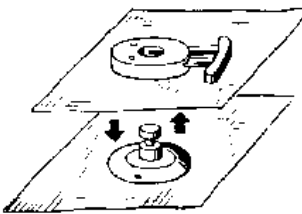
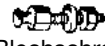
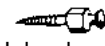
 <p>Oberteil 573 x 55</p> <p>Unterteil 573 x 56</p>	 <p>Blechschaube 573 x 58</p>  <p>Holzschraube 573 x 59</p>	Artikel-Nr.	Material
		573 x 55	Oberteil Kunststoff weiß *
		573 x 56	Unterteil Kunststoff weiß
		573 x 58	Maschinenschraube Messing * vernickelt (auf Anfrage)
		573 x 59	Holzschraube Messing vernickelt * (auf Anfrage)
		573 x 60	Schlüssel für Minax Verschlüsse Messing vernickelt

GURT-VERSCHLÜSSE - Kunststoffverschlußschnallen -

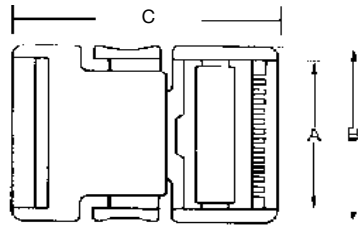
 <p>609 x 220 bis 250</p>	Artikel-Nr.	Material	A	B	C
	609 x 220	für 20 mm breite Gurte	20	26	42 mm *
	609 x 225	für 25 mm breite Gurte	26	31	46 mm
	609 x 230	für 30 mm breite Gurte	30	37	50 mm
	609 x 240	für 40 mm breite Gurte	40	45	57 mm
	609 x 250	für 50 mm breite Gurte	50	59	61 mm
		Lagerware: schwarz Sonderfarbe ab 100 Stück möglich			

KLEMMSCHNALLEN

 <p>613 x 21 bis 26</p>	Artikel-Nr.	Material
	613 x 21	Klemmschnallen eisen verzinkt für 21 mm Gurte *
	613 x 26	Klemmschnallen eisen verzinkt für 26 mm Gurte *
	613 x 38	Klemmschnallen eisen verzinkt für 38 mm Gurte

* Auf Anfrage

BERIEMUNG FÜR LKW-PLANEN

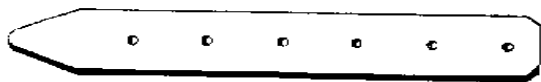

Strippen

	Länge	Ossotex (Kunststoff) Artikel-Nr.	Leder Artikel-Nr.	passend dazu
20 mm breit	18 cm	606 x 12	605 x 12	606 x 22 u. (605 x 22)
25 mm breit	16 cm	606 x 14	605 x 14	606 x 24/25 (605 x 24/25)
25 mm breit	17,5 cm	606 x 19	605 x 19	606 x 24/25 (605 x 24/25)
25 mm breit	20 cm	606 x 16	605 x 16	606 x 24/25 (605 x 24/25)

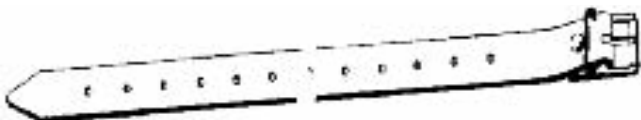

auf Anfrage

Schnallriemen mit angenieteter Rollschnalle

20 mm breit	20 cm	606 x 29	605 x 29	
	30 cm	606 x 30	605 x 30	
	35 cm	606 x 31	605 x 31	
	50 cm	606 x 32	605 x 32	

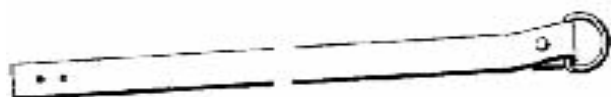

auf Anfrage

Aufrollriemen

25 mm breit	38 cm	606 x 34	605 x 34	606 x 26 (605 x 26)
-------------	-------	----------	----------	---------------------



auf Anfrage

Steckstrippen mit Nietloch

15 mm breit	9,5 cm	606 x 10	605 x 10	Steckriemen für VW-Laster
	11,5 cm	606 x 11	605 x 11	



auf Anfrage

Vorsteck-Strippen

für Ovalösen 42 x 22 mm passend

25 mm breit	19 cm	606 x 4	605 x 4	602 x 420
-------------	-------	---------	---------	-----------



auf Anfrage

VW Strippen für Schlitzöse

15 mm breit	11 cm	606 x 9	605 x 9	603 x 24
-------------	-------	---------	---------	----------

auf Anfrage

BERIEMUNG FÜR LKW-PLANEN

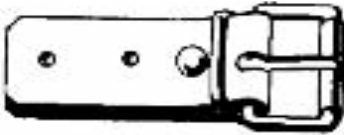

Schnallkappen ohne Scheuerunterlage

	Maße	Ossotex (Kunststoff) Artikel-Nr.	Leder Artikel-Nr.	passend dazu
20 mm breit	60 x 20 x 3 mm	606 x 22	605 x 22	(605 x 12) u. 606 x 12
25 mm breit	60 x 25 x 3 mm	606 x 24	605 x 24	(605 x 14-19) 606 x 14-19

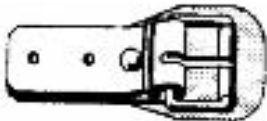

auf Anfrage

Schnallkappen mit Scheuerunterlage

25 mm breit mit schnallen- schutz	60 x 25 x 3 mm	606 x 25	605 x 25	(605 x 14-19) 606 x 14-19
---	----------------	----------	----------	------------------------------

auf Anfrage

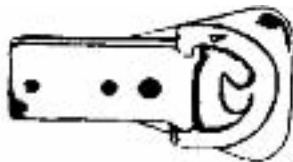

Aufrollkappen

25 mm breit	380 x 25 mm	606 x 26	605 x 26	(605 x 34) 606 x 34
-------------	-------------	----------	----------	------------------------

auf Anfrage



Zollband / Zollverschlußriemen transparent

50 m	24 mm breit x 3 mm	606 x 7		
50 m	6 x 50 mm am Lage 20 x 3 mm transparent mit Einlage	606 x 8		

SITZHEIZUNG zum nachträglichen Einbau

50 x 18	Carbon Sitzheizung für schmale Sitze 24 x 51 cm zur Querabspannung; mit 2-stufigem Schalter inkl. Kabelbaum *
50 x 19	Carbon Sitzheizung für schmale Sitze 25,5 x 51 cm zur Längsabspannung; mit 2-stufigem Schalter inkl. Kabelbaum *

***Auf Anfrage**

SITZHEIZUNG zum nachträglichen Einbau

50 x 11	2-teilig selbstklebend, einteilige Regelung m. Thermostat - ohne Schalter. 12 Volt / 36 Watt Größe: jeweils 290 x 390 mm f. Sitz u. Lehne.
50 x 12	Schalter mit Kabelbaum zu Artikel 50 x 11 passend *
50 x 15	Sicherung für Kabelbaum 50 x 12 *

50 x 13	Carbonsitzheizung, 2-Stufen - Regelung elektronisch m. NTC-Temperaturfühler Größe: 560 x 320 mm / 60-70 Watt. Schalter ohne Beleuchtung (eckig), Kabelbaum einzeln auf Anfrage
50 x 14	Carbonsitzheizung, 2-Stufen - Regelung elektronisch m. NTC-Temperaturfühler Größe: 560 x 320 mm / 60-70 Watt. Schalter mit LED Beleuchtung (rund) Wabenstruktur des Carbons ist vernetzt. 3-schichtiger Aufbau.
50 x 16	Kabelbaum einzeln f. 50 x 14 Schalter m. Steckverbindung - einzeln auf Anfrage

Vorteile gegenüber den Mitbewerbern:

- freigeprüfte Materialien
- Heizelemente sind durch Zuschneiden veränderbar, an Sitzkontur anpassbar, besonders gut zum Einnähen geeignet, da flacher Thermofühler
- präzise Regelung durch Elektronik incl. Platine
- Übertemperaturschutz, Unter - u. Überspannschutz
- Unterspannungserkennung (keine Tiefentladung der Batterie)
- elektronische Überprüfung des Temperatursensors
- Kurzschlussfest
- edelstahlausgerüstete Ersatzteile

Abmessungen: 56 x 32 cm



50 x 13 / 50 x 14



Schalter
von
50 x 13



Schalter mit Beleuchtung
von
50 x 14

50 x 20	<p>NEU!! CARBONSITZHEIZUNG, 2-Stufen-Regelung, mechanische Steuerung über Bi-Metall Thermostate Größe: 640 x 320 mm, Schalter ohne Beleuchtung (rund) Anordnung des Carbons in linearer W-Struktur, nicht vernetzt. 2-schichtiger Aufbau</p>
----------------	---

50 x 17	<p>Sitzheizung für Motorräder (12V; 7/14W) Schalter 2-stufig Maße Schaum: 79 x 50 cm Maße Heizmatte: 26,5 x 28 cm</p> <p>Vorteile gegenüber den Mitbewerbern:</p> <ul style="list-style-type: none"> ● zweistufig mit Schnellheizstufe ● mit Schaumvlies ● Edelstahlitze, keine Probleme bei Feuchtigkeit und Nässe ● Erstausrüstung für BMW Motorräder ● BMW Motorradtest mit 1.000.000 Lastwechsel, Kniedrehtest, Wärmeverlauf, Wassersprühtest 	
---------	--	--

***Auf Anfrage**

WERKZEUGE FÜR PLANÖSEN

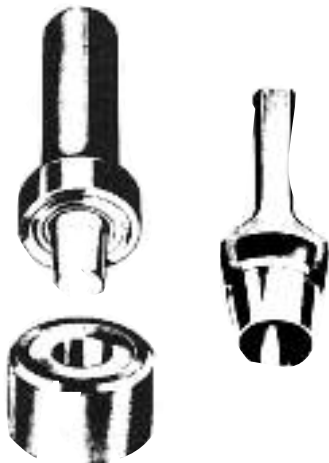
 rund Stanze 637 x 8 bis 637 x 40 Locheisen 636 x 4 bis 636 x 40	Größe	Locheisen Artikel-Nr.	Stanzen Artikel-Nr.	Planösen rund Artikel-Nr.		
					messing gelb	messing silber vernickelt
	4 mm	636 x 4				
	8 mm	636 x 8	637 x 8	602 x 8 *	602 x 108	
	10 mm	636 x 10	637 x 10	602 x 10	602 x 110	
	12 mm	636 x 12	637 x 12	602 x 12	602 x 112	
	15 mm	636 x 15	637 x 15	602 x 15	602 x 115	
	20 mm	636 x 20 *	637 x 20 *	602 x 20 *	602 x 120	
	25 mm	636 x 25 *	637 x 25 *	602 x 25 *	602 x 125	
	36 mm	636 x 36	637 x 36 *		602 x 360	
	40 mm	636 x 40	637 x 40		602 x 400	

 oval und rechteckig Stanze 637 x 42 * 639 x 24 * 639 x 39 * Locheisen 636 x 42 638 x 24 * 638 x 39 *	636 x 42	637 x 42 *	oval 602 x 420
	638 x 24 *	639 x 24 *	rechteckig 603 x 24
	638 x 39 *	639 x 39 *	603 x 39

ELEKTRISCHE SCHAUMSTOFFSÄGE

 Art.-Nr. 639 x 500 Lieferzeit: ca. 1 Woche	Zubehör: Sägeblattführung: 200 mm Art.-Nr. 639 x 501 300 mm Art.-Nr. 639 x 502 Sägeblätter: 200 mm Art.-Nr. 639 x 503 300 mm Art.-Nr. 639 x 504 VP-Einheit: 2 Stck.	600 mm Art.-Nr. 639 x 505 800 mm Art.-Nr. 639 x 506 600 mm Art.-Nr. 639 x 507 800 mm Art.-Nr. 639 x 508
---	---	--

WERKZEUGE FÜR DREHVERSCHLÜSSE

Artikel-Nr. 635 x 76	Lochwerkzeuge für Drehverschlußösen	Art.-Nr. 574 x 4 und 574 x 8
Artikel-Nr. 635 x 79	Hand-Einschlagwerkzeuge für neue Handeinschlagwerkzeug	Art.-Nr. 574 x 4 und 574 x 8
Artikel-Nr. 635 x 86	Lochwerkzeuge für Drehverschlußösen	Art.-Nr. 574 x 14 *
Artikel-Nr. 635 x 89	Hand-Einschlagwerkzeuge für Drehverschlüsse	Art.-Nr. 574 x 14 *

***Auf Anfrage**

COMFORT + - einer der besten Mikrofaserstoffe auf dem Markt

- Neu: Feuersicherung 1021 1 + 2 Cigarette & Match als Standard (kann weiterhin auch auf FAR, B1 usw. ausgerüstet werden)
- Neu: Höhere Leitfähigkeit (Antistatisch) durch Zusatz von Kohlefaser
- Neu: Pflegeleichter. Bessere Abweisung von Wasser (Note 3 statt 1, max. 5) und Öl (Note 5,50 statt 3,50, max.8)
- 150.000 Martindale EN ISO 12947-2:1999
- Waschbar bis 74 Grad, Trockner geeignet
- 10 Jahre Garantie gegen Durchscheuern
- Recyceltes Polyester, Ökotex 100
- Keine Pillingbildung (Note 5 EN ISO 12945-2:2000)
- Atmungsaktiv
- Polsterfreundlich
- Formfest
- 102 elegante Farben



in 102 Farben
und 25 Trendfarben

Comfort ist bestens geeignet für Sofas, Stühle, Bürostühle, Autos und Motorräder und natürlich für Objekte, die höchste Beanspruchung an das Material stellen.

Ab sofort couponweise lieferbar.

Breite: 140 cm

Rollengröße: 30 m

MAH - Echtleder

- 1. Wahl Automobil- und Möbel-Erstausrüsterqualität
- Große Häute (ca. 5 qm) mit sehr günstigem Verschnitt, verarbeitbar bis an die Ränder
- Flammschützend nach ISO 3795 ausgerüstet
- Kombinierbar mit MAH - TEX Kunstleder
- Verfügbar in diversen original Perforationen
- Über 220 Farben auf Lager in Nappa und genarbt
- Originalleder für alle gängigen Automobilmarken



- Oldtimerleder
- Flugzeugleder
- Cabrio-Cool-Leder reduziert die Wärme um 66 %

Überzeugen Sie sich selbst von unserer Leistungsfähigkeit!
Zufriedene Kunden in über 50 Ländern kennen und schätzen unseren schnellen Service, die Zuverlässigkeit und die Qualität unseres Hauses.

Bei Preisfragen faxen Sie uns bitte ein ausgefülltes
Formular mit den benötigten Artikelnummern und Mengen.
Wir schicken Ihnen gerne schnellstmöglich die
entsprechenden Preise.

----- ✂
Münchener Autostoff Handel GmbH, Faxnummer: 089/74 482 483

Artikel	Menge	Preis
Preiserhöhungen vorbehalten !	Preiserhöhungen vorbehalten !	Preiserhöhungen vorbehalten !

----- ✂
Münchener Autostoff Handel GmbH, Faxnummer: 089/74 482 483

Artikel	Menge	Preis
Preiserhöhungen vorbehalten !	Preiserhöhungen vorbehalten !	Preiserhöhungen vorbehalten !



SCHUKRA

Einbau-Lehne

weltraumbewährtes Prinzip - von Medizinern empfohlen - weltweit patentiert

SCHUKRA Lehnen
wölbungs- und höhenverstellbar
Artikel-Nr. 50 x 22 Stellrad links
Artikel Nr. 50 x 23 Stellrad rechts

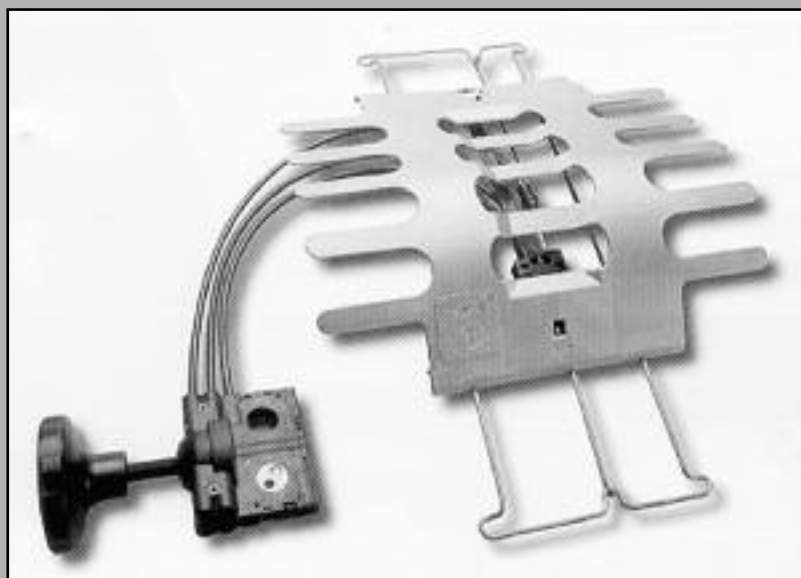

Modell SL 4/4

Masse

	Höhe	Breite	Lehnenwölbung	Höhenverstellung
Rückenstütze:	250 mm	260 mm	35 mm (20-55 mm)	70 mm
Gleitrahmen:	350 mm	100 mm		
Bowdenzüge:	Durchmesser Ø 5 mm Längen: 2 Standardlängen, andere Längen auf Anfrage Standard 1 Wölbungsbowdenzug 380 mm (Handrad am Rücken) Standard 2 Wölbungsbowdenzug 525 mm (Handrad unterm Sitz)			
Handrad:	Version „N“		Ø 63 mm	

Material

Rückenstütze:	Glasfaserverstärkter Kunststoff
Spannschloß:	Glasfaserverstärkter Kunststoff
Getriebeteile:	Zahnrad aus Zinkguß, andere Getriebeteile: Drehteile
Handrad:	Version „N“ Polyamid (PA 6.6)

Cabrio-Verdeckstoffe	convertible top material
Lederinnenausstattungen	leather interiors
Bootspersenning	boat tonneau material
Sattlereizubehör	upholstery equipment
Leder 180 Farben	leather 180 colours
Mikrofaserstoffe	microfibre textiles
Himmelkunstleder	headliner vinyl
Cabriooverdecke	convertible tops
Oldtimerstoffe	classic car textiles
Möbelstoffe	furniture textiles
Planstoffe	tarpaulin material
Omnibusstoffe	bus textiles
Autoteppiche	car carpets
Autostoffe	car textiles
Sunbrella	sunbrella
Kunstleder	vinyl

münchner autostoff handel GmbH

Isarstr. 1, D-82065 Baierbrunn

Tel. +49 (0) 89 74 482 482

Fax +49 (0) 89 74 482 483

eMail: service@mah.de Internet: www.mah.de

